

3 組手 小学男子 -26kg級

受付時トーナメントくじ引き

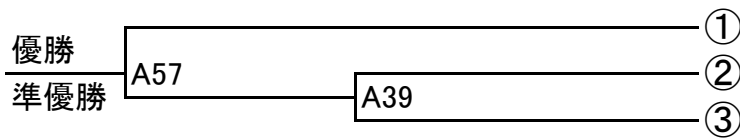

米津 みこと (ヨネヅ)	大蔵 蓮 (オオクラレン)	岡澤 蹴太 (オカザワ シュウタ)
--------------	---------------	-------------------

3 組手 小学男子 -30kg級

受付時トーナメントくじ引き

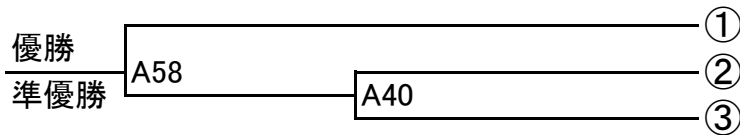

沖崎 眞大 (オキサキ マオタ)	山本 恭平 (キョウヘイ)	満田 悠仁 (ミツダ ユウト)
------------------	---------------	-----------------

3 組手 小学男子 -34kg級

受付時トーナメントくじ引き

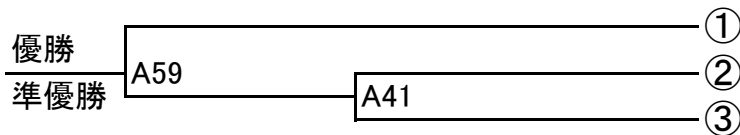

望月 堅真 (モチツキ ケンシン)	井上 響 (ヒビキ)	中澤 慶太 (ケイタ)
-------------------	------------	-------------

6 組手 小学男子 -38kg級

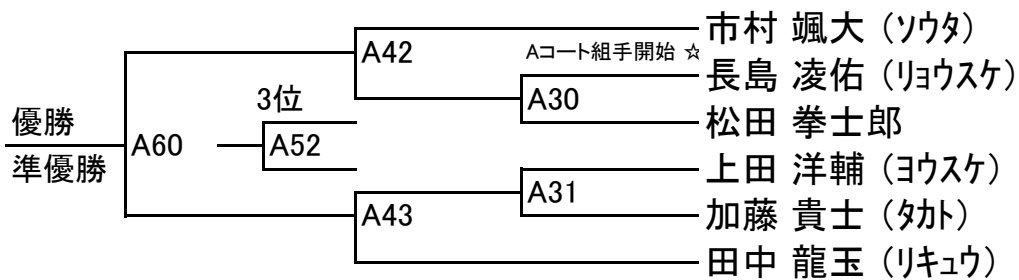

6 組手 小学男子 +38kg級

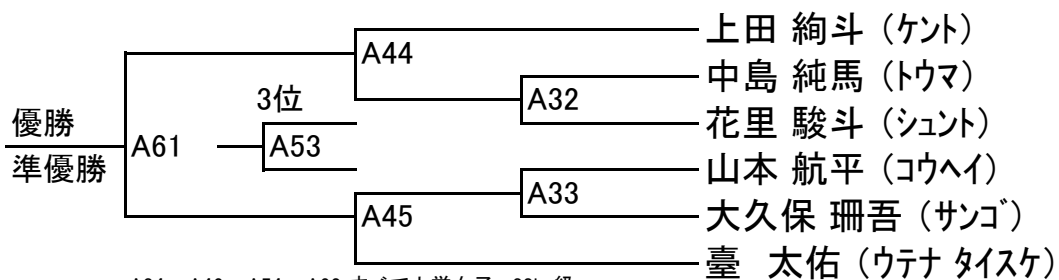

A34・A46・A54・A62 すべて小学女子 -38kg級へ

5 組手 小学女子 -38kg級

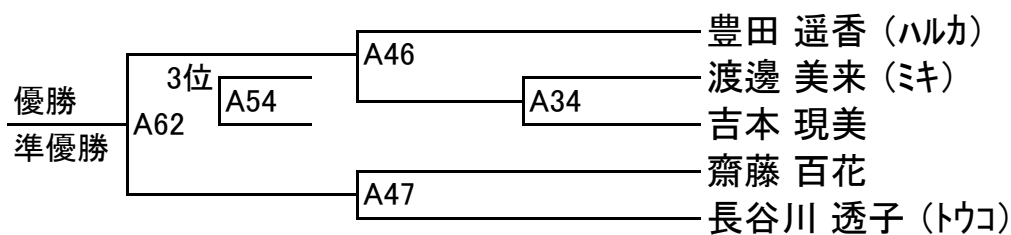

6 組手 小学女子 +38kg級

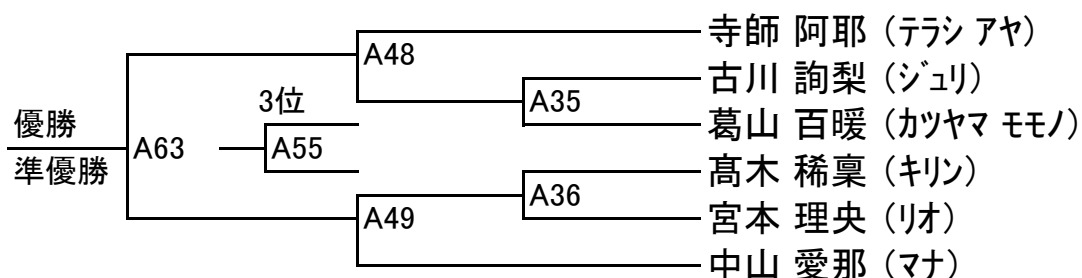

6 組手 中学男子 -45kg級

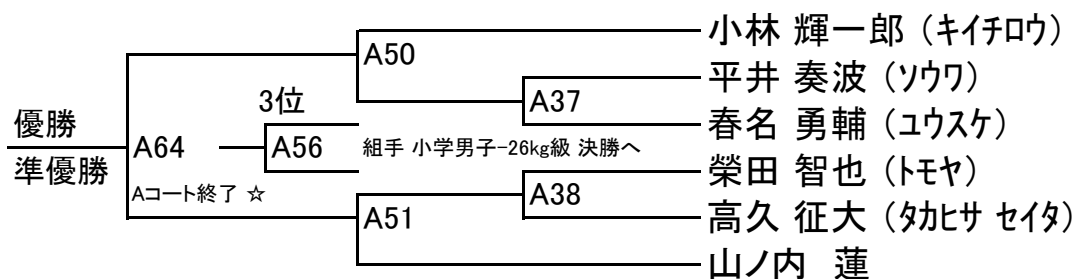

11 組手 中学男子 +45kg級

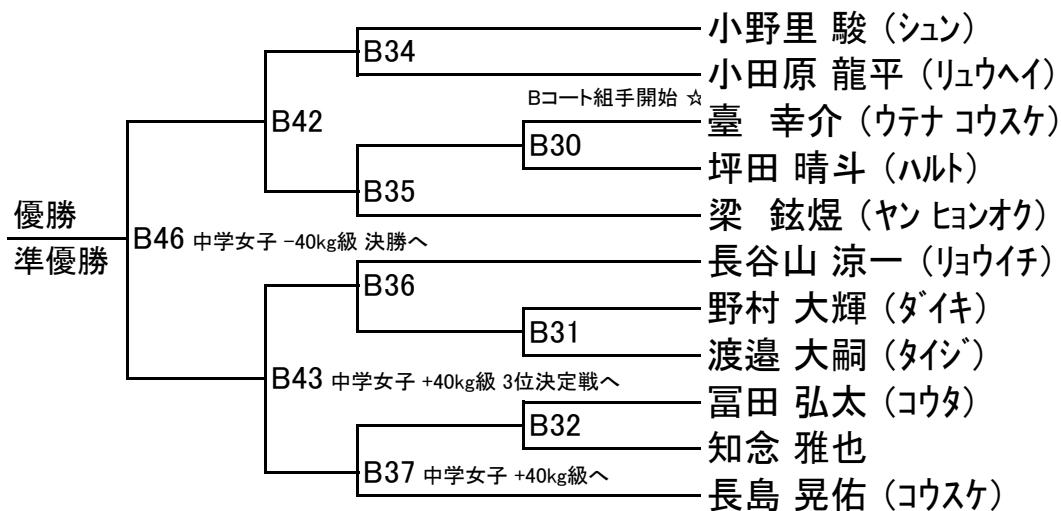

2 組手 中学女子 -40kg級

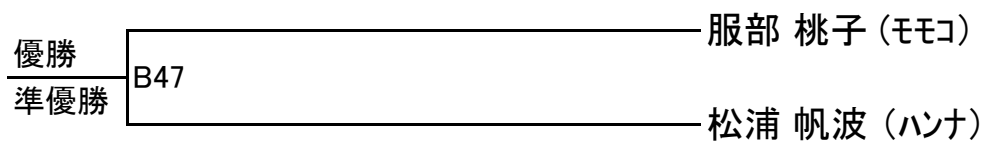

5 組手 中学女子 +40kg級

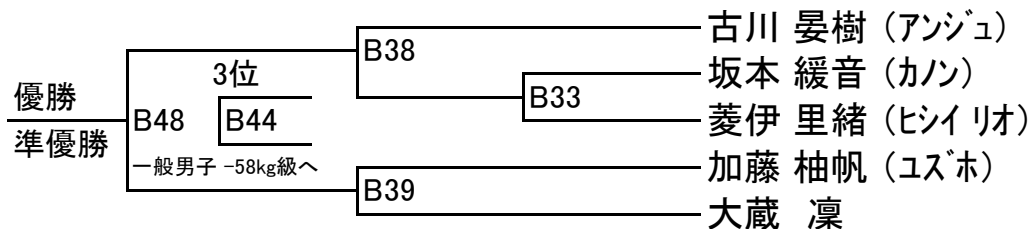

4 組手 一般女子 -55kg級

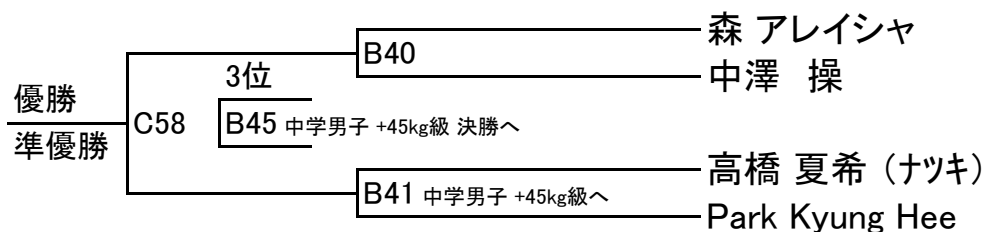

2 組手 一般女子 -60kg級

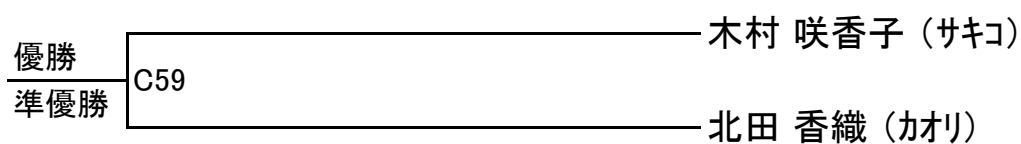

8 組手 高校生～一般男子 -58kg級

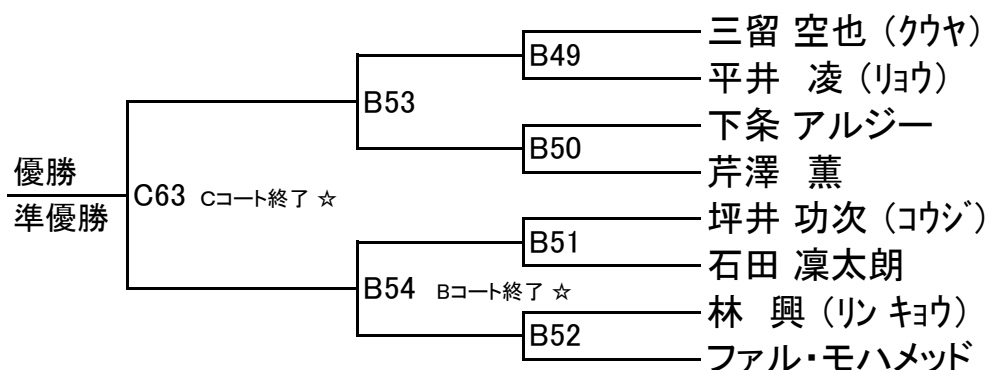

11 組手 高校生～一般男子 -64kg級

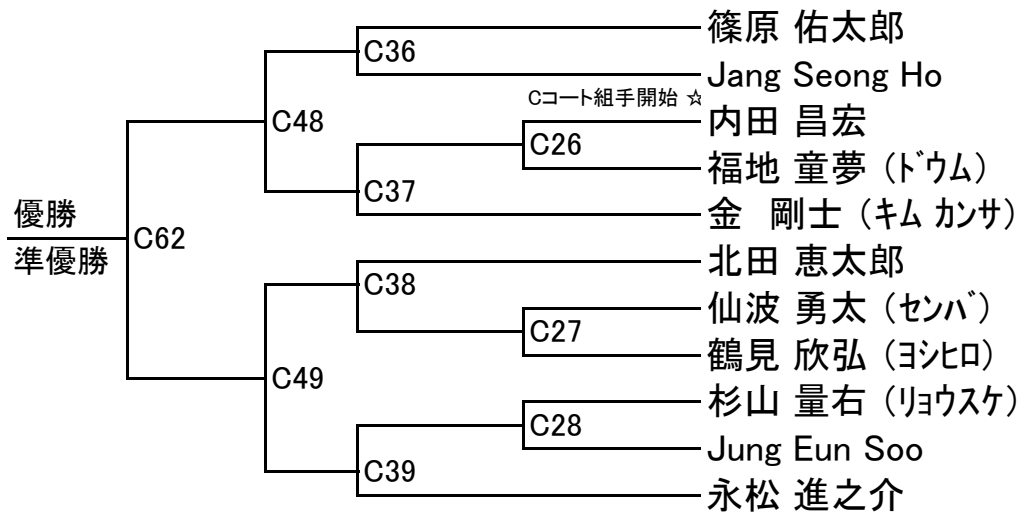

9 組手 高校生～一般男子 -70kg級

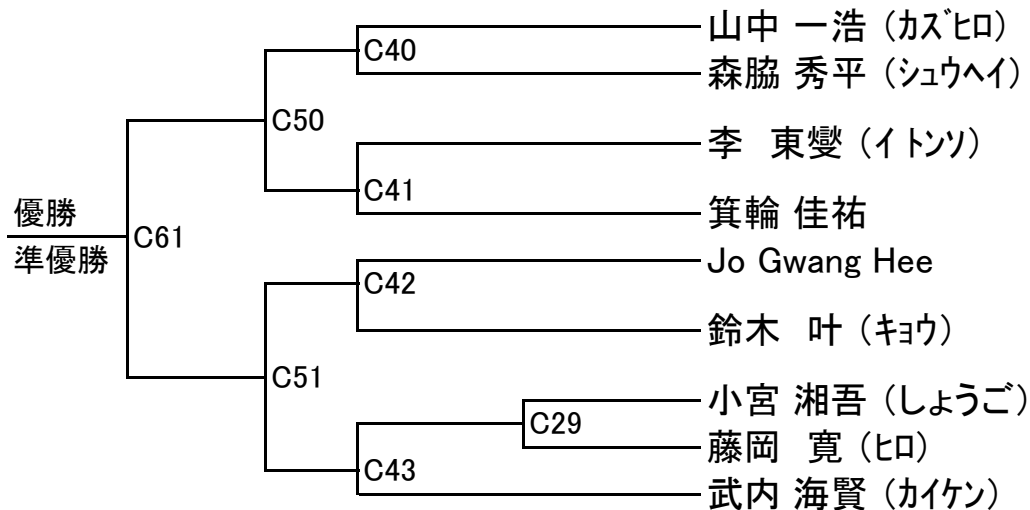

14 組手 高校生～一般男子 +70kg級

